

# ALTUS RTS

**DE** Gebrauchsanweisung

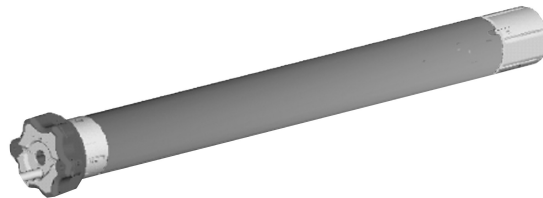

**DE**

## ÜBERSETZUNG DES HANDBUCHS

Diese Anleitung gilt für alle Antriebe vom Typ ALTUS RTS, deren Ausführungen im aktuellen Katalog zu finden sind.

### Bestimmungsgemäße Verwendung

Die Antriebe ALTUS 50, ALTUS 60 und ALTUS 50 RH wurden für den Antrieb aller Arten von Rollläden, von Außenmarkisen ohne Kassette und von Innenrollen entwickelt.

Der Installateur, ein Fachmann für Gebäudeautomation, muss sicherstellen, dass die Installation des Antriebs nach Montage den geltenden Vorschriften des Orts der Inbetriebnahme entspricht. Hierzu gehören insbesondere die Norm(en): EN 13659 (Rollläden), EN 13561 (Markisen) und EN 13120 (Innenjalousien).

### Haftung

Lesen Sie bitte vor der Montage und Verwendung des Antriebs diese Installationsanleitung sorgfältig durch. Beachten Sie außer den Anweisungen in dieser Anleitung auch die detaillierten Hinweise im beiliegenden Dokument **Sicherheitshinweise**.

Die Installation des Antriebs muss von einem Fachmann für Gebäudeautomation unter Einhaltung der Anweisungen von Somfy und der am Ort der Inbetriebnahme geltenden Vorschriften ausgeführt werden.

Jede Nutzung des Antriebs zu Zwecken, die über den im vorliegenden Dokument beschriebenen Anwendungsbereich hinausgehen, ist untersagt. Jede Missachtung dieser sowie aller anderen in dieser Anleitung und im beiliegenden Dokument **Sicherheitshinweise** enthaltenen Anweisungen führt zum Ausschluss jeglicher Haftung und Gewährleistungsansprüche durch Somfy.

Der Installateur hat seine Kunden auf die Nutzungs- und Wartungsbedingungen des Antriebs hinzuweisen und ihnen diese sowie das beiliegende Dokument **Sicherheitshinweise** nach Abschluss der Installation des Antriebs auszuhändigen. Wartungs- und Reparaturarbeiten für den Antrieb dürfen ausschließlich von Fachleuten für Gebäudeautomation ausgeführt werden.

Für Fragen zur Installation des Antriebs und weiterführende Informationen wenden Sie sich bitte an Ihren Somfy-Ansprechpartner oder besuchen Sie unsere Website [www.somfy.com](http://www.somfy.com).

### Besondere Sicherheitshinweise

 Alle Kabel, die in Kontakt mit einer metallischen Wandung geraten könnten, müssen mit einer Hülse oder Ummantelung geschützt und isoliert werden.

 Bringen Sie die Kabel so an, dass sie nicht in Kontakt zu beweglichen Teilen geraten können.

 Wenn der Antrieb im Freien eingesetzt wird und wenn ein Versorgungskabel des Typs H05-VVF verwendet wird, muss dieses in einem UV-beständigen Kabelrohr, zum Beispiel in einem Kabelkanal, verlegt werden.

 Achten Sie darauf, dass das Netzkabel des Antriebs zugänglich bleibt: Es muss sich einfach austauschen lassen.

 Sehen Sie eine Manschette am Netzkabel vor, um das Eindringen von Wasser in den Antrieb zu vermeiden!

 Für Rohrmotoren mit Ø 50/60 mm:  
Der Mitnehmer muss im Inneren der Welle gegen Verschieben gesichert werden:  
- Die Welle unabhängig vom Wellentyp im Abstand von 5 bis 15 mm vom Ende der Welle mit 4 selbstschneidenden Schrauben oder 4 Stahlnieten am Mitnehmer befestigen. Schrauben bzw. Blindnieten dürfen nur am Mitnehmer angebracht werden, niemals am Antrieb.  
- Oder durch Verwendung einer Aufschraubkappe für Wellen mit Innengewinde.

EN Warning  
 IT Attenzione  
 NO Advarsel  
 FR Mise en garde

ES Precaución  
 DA Advarsel  
 NL Waarschuwing  
 PT Aviso

FI Varoitus  
 DE Warnung  
 SV Varning  
 EL Προσοχή

TR Uyarı

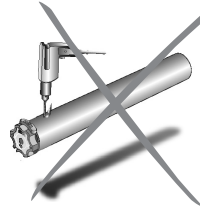
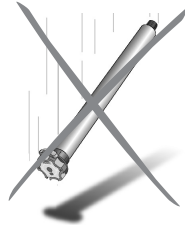
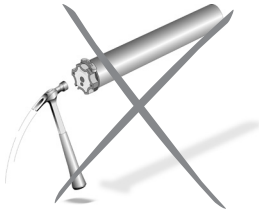
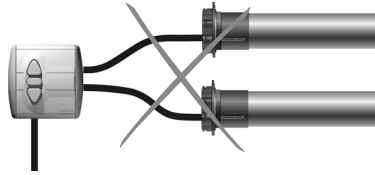
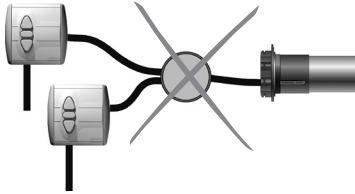

Radio Technology Somfy™

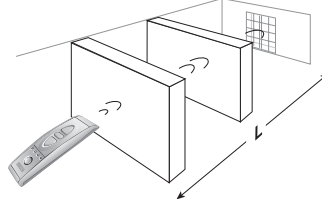

	L	))))
Telis RTS Centralis RTS Chronis RTS	20 m / 65 ft	433,42 MHz
Inis RT Telis RT U.S.	6 m / 19 ft	

**EN** Technical data**IT** Caratteristiche tecniche**NO** Tekniske data**FR** Données techniques**ES** Características técnicas**DA** Tekniske oplysninger**NL** Technische specificaties**PT** Características técnicas**FI** Tekniset tiedot**DE** Technische Daten**SV** Tekniska data**EL** Τεχνικά χαρακτηριστικά**TR** Teknik Özellikler

Radio frequency Frequenza radio Radiofrekvens Fréquence radio	Radiofrequentie Frequência rádio Radiotaajuus Funkfrequenz	Frekvens Ραδιοσυχνότητα Frecuencia de radios Radiofrekvens Radyo frekansı	433,42MHz
Power supply Alimentazione Strømforsyning Alimentation Alimentación	Voeding Alimentação Virransyöttö Betriebsspannung Strömtillförsel	Besleme Τροφοδοσία Spænding	230 V ~ 50 Hz
Operating temperature Temperatura di utilizzo Anvendelsestemperatur Température d'utilisation Kullanım sıcaklığı	Werkingstemperatuur Temperatura de utilização Käyttölämpötila Temperaturbereich	Θερμοκρασία χρήσης Anvendelsestemperatur Användningstemperatur Temperatura de uso	- 20°C à + 60 °C
Index protection rating Grado di protezione Beskyttelsesindeks Indice de protection Koruma sınıfı	Beschermingsklasse Índice de protecção Kotelointiliukitus Schutzart Índice de protección	Δείκτης προστασίας Vejledning om beskyttelse Kapslingsklass	IP 44
Maximum number of connected control points Numero massimo di trasmettitori Maksimalt antall tilknyttede kontrollere Nombre maximal de points de commandes associés Número máximo de puntos de mando asociados Den højeste antal betjeningsbokse og tilknyttede sensorer Maksimum kontrol noktası ve ilgili algılayıcı sayısı	Maximum aantal te programmeren bedieningspunten Número máximo de pontos de comando associados Kaukosäätimien maksimimäärä Max. Anzahl RTS Funksender, die eingelernt werden können Maximalt antal fjärrkontroller Μέγιστος αριθμός χειριστηρίων στη μνήμη		12
Maximum number of connected sensors Numero massimo di sensori Maksimalt antall sensorer Nombre maximal de capteurs associés Número máximo de sensores asociados Maks. antal sensorer Maksimum bağlı sensör sayısı	Maximum aantal te programmeren sensoren Número máximo de sensores asociados Sensoreiden maksimimäärä Max. Anzahl RTS Sensoren, die eingelernt werden können Maximalt antal givare Μέγιστος αριθμός αισθητήρων στη μνήμη		3

**EN** Symbols used in this booklet

**IT** Simbologia utilizzata nel manuale

**NO** Symboler som benyttes i heftet

**FR** Symboles utilisés dans votre notice

**ES** Símbolos utilizados en esta guía

**DA** Symboler, der anvendes i hæftet

**NL** Gebruikte symbolen in de montagehandleiding

**PT** Símbolos utilizados no seu guia

**FI** Esitteessä käytetyt tunnukset

**DE** Verwendete Symbole

**SV** Symboler som används i häftet

**EL** Σύμβολα που χρησιμοποιούνται στο εγχειρίδιο

**TR** Bu kitapçıkta kullanılan semboller

*End-product status • Etat du produit porteur • Positie van het eindproduct • Behang Status • Stato del prodotto portante • Estado del producto portador • Situação do produto portador • Solskyddets status • S olbeskyttelsens status • Solafskærmningens status • Aurinkosuojan tila • Ιαχύουσα κατάσταση τελικού προϊόντος • Nihai ürün durumu*



Up • Montée • Op • AUF  
Bewegung • Salita • Subida •  
Subida • Upp • Opp • Op • Ylös  
• Πάνω • Yukarı



Down • Descente • Neer • AB  
Bewegung • Discesa • Bajada  
• Descida • Ned • Ned • Ned •  
Alas • Κάτω • Aşağı



High position • Position Haute • Hoogste positie • Obere  
Position • Fine corsa alto • Punto alto • Posição alta • Helt  
uppkört • Kjørt helt inn • Kört helt op • Aivan yläasennossa •  
Ανώτατη θέση • Üst limit



Intermediate position • Position intermédiaire  
• Tussenpositie (TP) • IP / Zwischenposition  
• Posizioni intermedie • Posición interme-  
dia • Posições intermédias • Mellanstopp  
• Mellomstopp • Mellemstopp • Välasento •  
Ενδιάμεση θέση • Orta konum



Midway position • Position médiane •  
Middenpositie • Mittlere Position • Fine corsa  
centrale • Posición media • Posição média  
• Mittläge • Middenpositie • Midterposition •  
Puoliväli • Μεσαία θέση • Orta konum



Low position • Position basse • Laagste positie •  
Untere Position • Fine corsa basso • Punto bajo •  
Posição baixa • Helt nedkört • Kjørt helt ut • Kört  
helt ned • Aivan ala-asennossa • Κατώτατη θέση  
• Alt limit



Stop at the required position • Arrêt à la position souhaitée • Stop op de  
gewenste positie • Stoppen bei der gewünschten Position • Arresto alla  
posizione desiderata • Parar en la posición deseada • Parar na posição  
desejada • Stoppa vid önskat läge • Stopp ved ønsket posisjon • Stop i ønsket  
stilling • Haluttuun asentoon pysäyttäminen • Σταμάτημα στη ζητούμενη  
θέση • İstediginiz konumda durdurun



Short up & down movement • Bref mouvement (bonne réception) • Korte OP en  
NEER beweging • Kurze Auf / Ab Bewegung • Breve movimento di salita e discesa  
• Breve movimiento (arriba/abajo) • Breve movimento (cima/abaixo) • Kort upp-och  
nedrörelse • Kort bevegelse opp og ned • Kort op- og nedbevegelse • Lyhyt liike  
ylös ja alas • Σύντομη κίνηση πάνω & κάτω • Kisa yukarı ve aşağı hareket

**EN** Symbols used in this booklet

**IT** Simbologia utilizzata nel manuale

**NO** Symboler som benyttes i heftet

**FR** Symboles utilisés dans votre notice

**ES** Símbolos utilizados en esta guía

**DA** Symboler, der anvendes i hæftet

**NL** Gebruikte symbolen in de montagehandleiding

**PT** Símbolos utilizados no seu guia

**FI** Esitteessä käytetyt tunnukset

**DE** Verwendete Symbole

**SV** Symboler som används i häftet

**EL** Σύμβολα που χρησιμοποιούνται στο εγχειρίδιο

**TR** Bu kitapçıkta kullanılan semboller

*Actions • Les actions • Acties • Bedienung • Gli azionamenti •  
Acciones • Acções • Manövrering • Manøvrering • Manøvrering •  
Toiminnan säätö • Ενέργειες • Hareketler*



Up • Montée • Op •  
AUF • Salita • Subida  
• Subida • Upp • Öpp  
• Op • Υλός • Πάνω •  
Yukan



Down • Descente • Neer • AB  
• Discesa • Bajada • Descida  
• Ned • Ned • Ned • Alas •  
Κάτω • Aşağı



Stop • Arrêt • Stop • STOP •  
Stop • Stop • Stop • Stopp •  
Stopp • Stop • Seis • Στοπ • Dur



Press simultaneously • Appui simultané • Tegelijk  
indrukken • Gleichzeitig drücken • Pressione  
simultanea • Pulsar simultáneamente • Premir simul-  
táneamente • Samtidig trykning • Trykk samtidig  
• Samtidig trykning • Samanaikainen painallus •  
Ταυτόχρονη πίεση • Aynı anda bas

Or • Ou • Of • Oder • O • U • Ou • O • O • Eller • Or • H



Executed setting • Réglage terminé • Posities zijn ingesteld • Einstellung abgeschlossen  
• Regolazione terminata • Programación correcta • Programação correcta • Inställningen  
är slutförd • Innstillingen er utført • Indstillingen er gennemført • Asetukset ovat valmiit •  
Εκτέλεση ρύθμισης • Gerçekleştirilen ayar



▲ , STOP , ▼ , STOP —

*Command duration • Temps d'appui • Tijdsduur van het indrukken • Zeitangaben • Tempo di azione  
sul pulsante • Tiempo de pulsación • Tempo de pressão • Nedtrykningstider • Inntrykkingstid •  
Nedtrykningstider • Alaspainallusajat • Διάρκεια πίεσης • Komut süresi*

**2 s**

Hold down time • Maintien minimal • Tijdsduur van het  
indrukken • Drücken für x Sekunden • Premere almeno per  
• Mantener pulsado • Manter premido • Hålltid • Holdetid •  
Holdetid • Pidätysaika • Παρατεταμένη πίεση • Basili tutma  
süresi

**5 s**

**7 s**

**0,5 s**

Press briefly • Appui bref • Kort indrukken • kurz drücken • Impulso  
breve • Pulsación breve • Pressão breve • Kortvarigt tryk • Kort  
trykk • Kortvarigt tryk • Lyhyt painallus • Σύντομη πίεση • Kısa süre  
basini

# 1

**EN** Tube preparation  
**IT** Preparazione del tubo  
**NO** Forbedredelse av rør  
**FR** Préparation du tube

**ES** Preparación del tubo  
**DA** Bearbejdning af rør  
**NL** Oprolbuis gereedmaken  
**PT** Preparação do tubo

**FI** Putkien käsittely  
**DE** Vorbereitung der Welle  
**SV** Bearbetning av rör  
**EL** Προετοιμασία σωλήνα

**TR** Boru hazırlığı

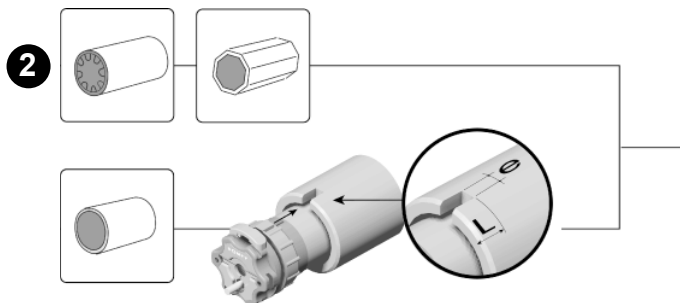
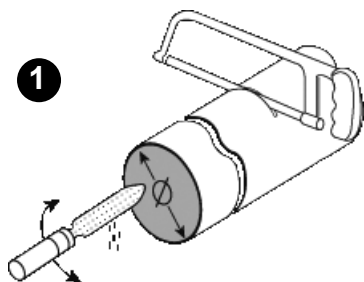

	<b>ALTUS 50 RTS</b>	<b>ALTUS 60 RTS</b>
Ø	≥ 47 mm (1.85 in)	≥ 63 mm (2.48 in)

	<b>ALTUS 50 RTS</b>	<b>ALTUS 60 RTS</b>
e	4 mm (0.16 in)	8 mm (0.32 in)
L	28 mm (1.10 in)	35 mm (1.38 in)

# 2

EN Motor mounting  
 IT Montaggio del motore  
 NO Montering av motoren i rør  
 FR Assemblage du moteur

ES Montaje del operador  
 DA Montering af motoren i rør  
 NL Buismotor monteren  
 PT Montagem do operador

FI Moottorin asentaminen putkeen TR Motor montajı  
 DE Antriebsmontage  
 SV Montering av motorn i rör  
 EL Τοποθέτηση μοτέρ

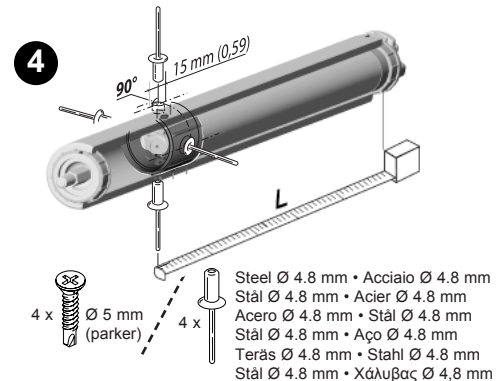
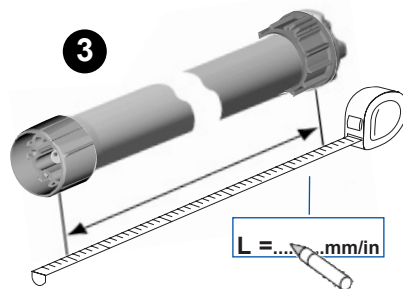
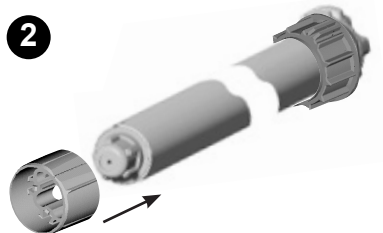
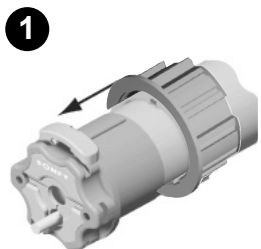



# 3

- EN** Install the tube on the brackets
- IT** Fissaggio del tubo ai suoi supporti
- NO** Montering av motor og rør på motorfeste og endebeslag
- FR** Installer le tube sur ses supports
- ES** Instalar el tubo en los soportes

- DA** Montering af motor & rør på motorbeslag og endebeslag
- NL** Oprolbuis monteren
- PT** Instalar o tubo nos suportes
- FI** Moottorin ja putkien asennus moottoriinnikkeeseen ja päätyheloihin

- DE** Montage der Welle in die Lager
- SV** Montering av motor & rör på motorfäste och ändbeslag
- EL** Τοποθετήστε τον σωλήνα στα στηρίγματα
- TR** Boruyu desteklere takin

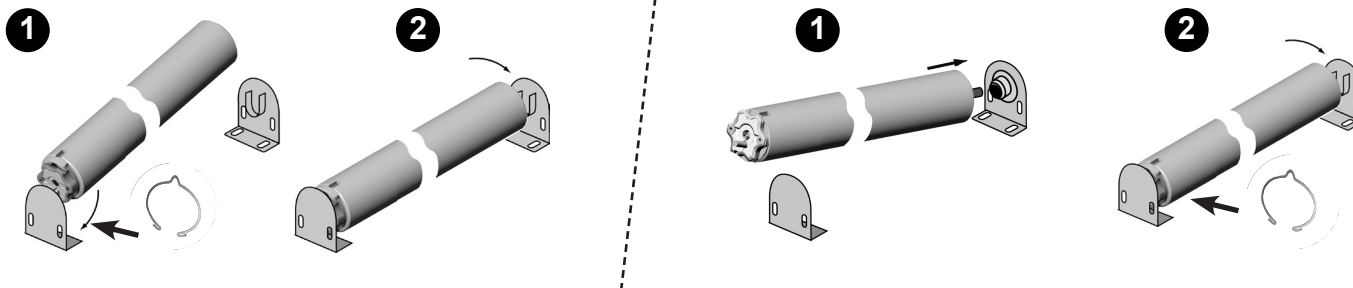

**EN** Power supply and wiring

**IT** Alimentazione e cablaggio

**NO** Elektrisk installasjon

**FR** Alimentation et câblage

**ES** Alimentación y cableado

**DA** Elektrisk installation

**NL** Buismotor op lichtnet aansluiten

**PT** Alimentação e cablagem

**FI** Sähköasennukset

**DE** Stromversorgung und Klemmenbelegung

**SV** Elektrisk installation

**EL** Παροχή ρεύματος και καλωδίωση

**TR** Güç kaynağı ve kablo bağlanması



**Check**  
**Vérifier**  
**Controleer**  
**Kontrolle**  
**Verifica**  
**Comprobar**  
**Verificar**  
**Kontrollera**  
**Kontroller**  
**Kontrollér**

**Tarkasta**

**Ελέγξτε**

**Kontrol edin**

230 V / 50 Hz~		
①	②	③
Brown	Blue	Green-yellow
Marron	Bleu	Vert-jaune
Bruin	Blauw	Geel/groen
Braun	Blau	Gelb-Grün
Marrone	Blu	Giallo/verde
Marrón	Azul	Verde-amarillo
Castanho	Azul	Verde-amarelo
Brun	Blå	Grøn/gul
Brun	Blå	Grønn/gul
Brun	Blå	Grøn/gul
Ruskea	Sininen	Vihreä/keltainen
Καφέ	Μπλε	Πράσινο-κίτρινο
Kahverengi	Mavi	Yeşil - sarı

120 V / 60 Hz~		
①	②	③
Black	White	Green
Noir	Blanc	Vert
Zwart	Wit	Groen
Schwartz	Weiß	Grün
Nero	Bianco	Verde
Negro	Bianco	Verde
Preto	Branco	Verde
Svart	Vit	Grön
Sort	Hvit	Grønn
Sort	Hvid	Grøn
Musta	Valkoinen	Vihreä
Μαύρο	Άσπρο	Πράσινο
Siyah	Beyaz	Yeşil

**DE** ⚠ Der Antrieb Altus RTS muss von einer fachlich qualifizierten Person (Elektro-fachkraft nach DIN VDE 1000-10) für Antriebe und Automatisierungen im Haus-technikbereich entsprechend den Somfy-Anweisungen und den geltenden Vorschriften im Land der Inbetriebnahme installiert werden.

**Supply - Alimenter - Voeding - Klemmenbelegung - Alimentazione**  
**- Alimentación - Alimentação - Anslutningar - Tilkoblinger-**  
**Tiilslutninger - Liitännät - Παροχή - Besleme**

1	2	3
Live phase	Neutral neutre	Earth terre
Fase	nul	Aarde
Phase	Neutralleiter	Erde
fase	neutro	terra
Fase	Neutro	Tierra
fase	neutro	terra
fas	nolla	jord
fase	null	jord
fase	nul	jord
vaihe	nolla	Maadoitus
Φάση	Ουδέτερο	Γείωση
Canlı	Nötr	Toprak Güç

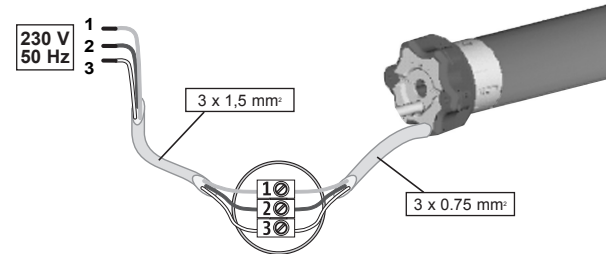
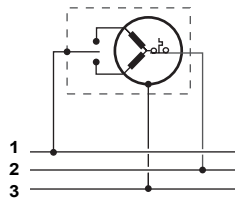

**EN** Programming the direction of rotation  
**IT** Programmazione del senso di rotazione  
**NO** Programmering av rotasjonsretning  
**FR** Programmation du sens de rotation  
**ES** Programación del sentido de rotación

**DA** Programmering af rotationsretning  
**NL** Draairichting instellen  
**PT** Programação do sentido de rotação  
**FI** Pyörimissuunnan ohjelmointi

**DE** Drehrichtung einstellen  
**SV** Programmering av rotationsriktning  
**EL** Προγραμματισμός κατεύθυνσης της περιστροφής  
**TR** Dönme yönünü programlama

**EN** If the installation is made up of several ALTUS RTS, only one ALTUS RTS motor must be powered during programming. This will avoid interference with the first programming of each ALTUS RTS motor.

**FR** Si l'installation comporte plusieurs ALTUS RTS, un seul moteur doit être alimenté pendant la phase de programmation. Ceci évitera les interférences avec les autres moteurs lors de la première programmation.

**NL** Bij het programmeren van meerdere ALTUS RTS buismotoren mag slechts één motor tegelijkertijd van spanning voorzien worden. Dit voorkomt verstoring van eerdere programmeringswerkzaamheden.

**DE** Wenn die Installation für mehrere Antriebe vorgenommen werden soll, muß darauf geachtet werden, dass während des Einlebens des Senders immer nur der zu programmierende Antrieb mit Netzspannung versorgt wird.

**IT** Se l'installazione viene eseguita con più operatori ALTUS RTS, alimentare sempre un solo operatore per volta. Questo eviterà interferenze tra i motori ALTUS RTS durante la programmazione.

**ES** Si la instalación está compuesta de varios ALTUS RTS, sólo un ALTUS RTS debe ser alimentado durante la programación. Esto evitará interferencias en la primera.

**PT** Se a instalação é composta por vários ALTUS RTS, só um ALTUS RTS deve ser alimentado durante a programação. Isto evitará interferências na primeira programação de cada operador ALTUS RTS.

**SV** Om installationen består av flera ALTUS RTS, skall bara en ALTUS RTS-motor åt gången vara ansluten till spänningskälla under programmeringen. Detta för att undvika störningar vid den första programmeringen av varje ALTUS RTS-motor.

**NO** Dersom installasjonen består av flere ALTUS RTS, skal kun en ALTUS RTS-motor om gangen være koblet til spenningskilde ved programmeringen. Dette for å unngå forstyrrelser ved den første programmeringen av hver ALTUS RTS-motor.

**DA** Hvis installationen består af flere ALTUS RTS, skal kun én ALTUS RTS-motor ad gangen være tilsluttet strøm under programmeringen. Dette for at undgå forstyrrelser ved den første programmering af hver enkelt ALTUS RTS-motor.

**FI** Jos asennukseen kuuluu usea ALTUS RTS, vain yksi ALTUS RTS -moottori kerrallaan saa olla yhdistetty virtälähteeseen ohjelmoinnin aikana. Näin vältetään häiriöt jokaisen ALTUS RTS -moottorin ensimmäisen ohjelmoinnin aikana.

**EL** Εάν η εγκατάσταση έχει γίνει από πολλά μοτέρ ALTUS RTS, μόνο ένα μοτέρ ALTUS RTS πρέπει να παίρνει παροχή κατά τον προγραμματισμό. Με αυτό θα αποφευχθούν οι παρεμβολές του πρώτου προγραμματισμού για κάθε μοτέρ ALTUS RTS.

**TR** Sistem birden fazla ALTUS RTS ile yapıldıysa programlama sırasında sadece bir ALTUS RTS motoru güç verilmelidir. Bu, her ALTUS RTS motorunun ilk programlanması ile karışmayı önleyecektir.

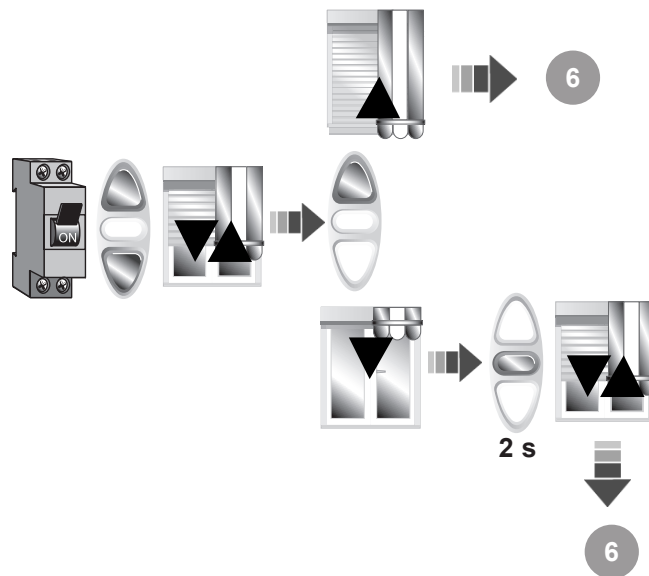

# 6

EN End limits adjustment  
 IT Regolazione dei fine corsa  
 NO Justering av endebrytere  
 FR Réglage des fins de courses  
 ES Regulación de los finales de carrera

DA Indstilling af endestop  
 NL Instellen van de eindposities  
 PT Regulação dos fins de curso  
 FI Rajojen säätö  
 DE Möglichkeiten der Endlageneinstellung

SV Inställning av gränslägen  
 EL Προβλήματα λειτουργίας  
 TR Limit ayarları

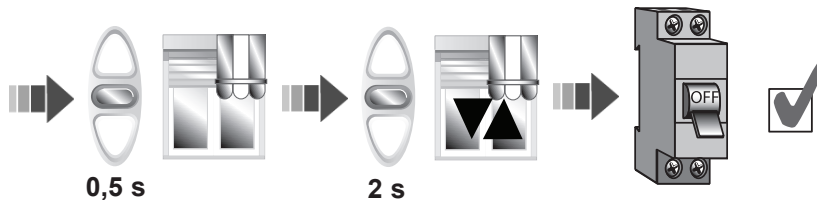
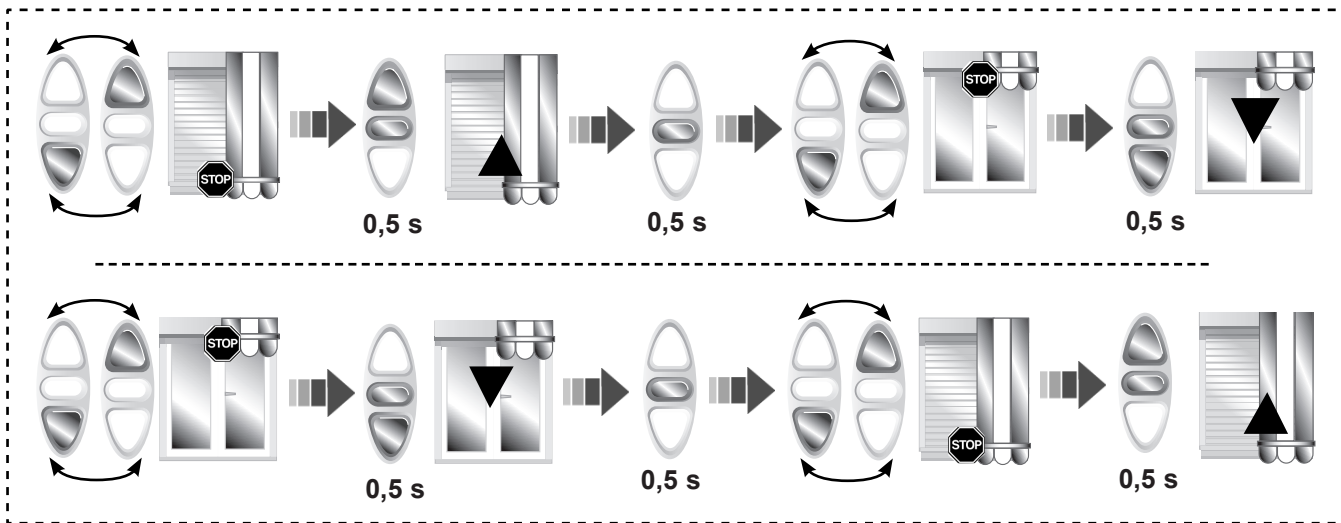

# 7

- EN** Programming the first transmitter
- IT** Programmazione del primo trasmettitore
- NO** Programmering av handsender ved installasjon
- FR** Enregistrement du premier émetteur
- ES** Programación del primer emisor

- DA** Programmering af sendere ved installation
- NL** Programmeren van de eerste zender
- PT** Programar o primeiro emissor
- FI** Ensimmäisen lähettimen ohjelmointi
- DE** Einlernen des ersten Senders

- SV** Programmering av sändare vid installation
- EL** Προγραμματισμός του πρώτου τηλεχειριστηρίου
- TR** İlk kumandayı programlama

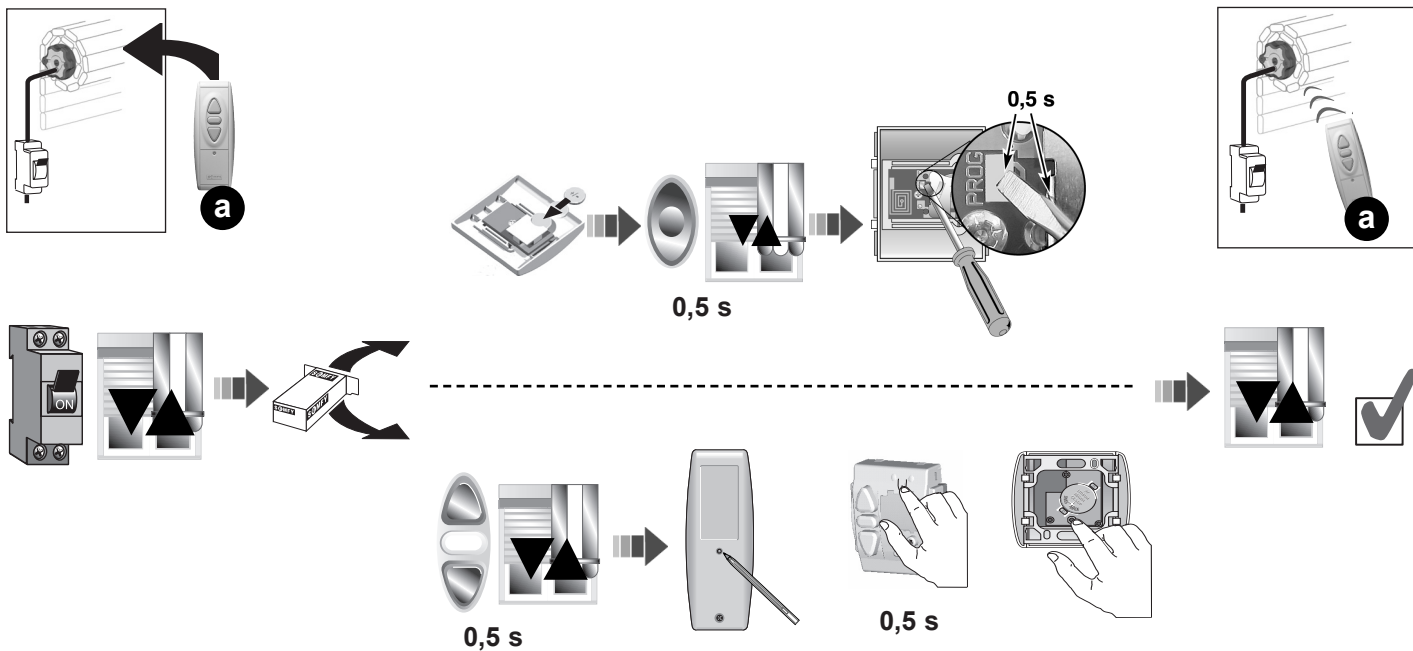

# 8.1

**EN** Recording or changing intermediate position

**IT** Programmazione o modifica della posizione intermedia

**NO** Programmering eller endring av mellomposisjonen

**FR** Enregistrement ou modification de la position intermédiaire

**ES** Memorizar o cambiar la posición intermedia

**DA** Programmering eller ændring af den mellemste position

**NL** Programmeren of wijzigen van de tussenpositie

**PT** Programação ou alteração da posição intermédia

**FI** Väliasennon tallentaminen tai muuttaminen

**DE** Speichern oder ändern Zwischenposition

**SV** Programera eller förändra mellanläget

**EL** Προγραμματισμός αλλαγής της ενδιάμεσης θέσης

**TR** Ara konumu kaydetme veya deęiştirme

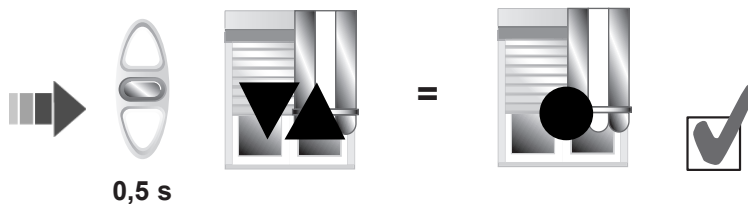
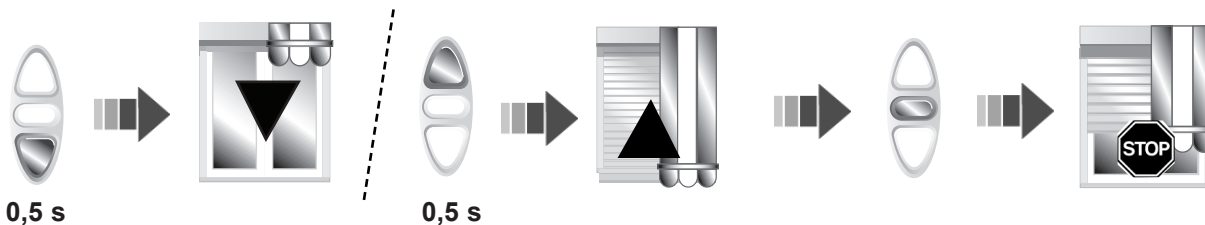

## 8.2

EN Intermediate position control  
 IT Comando della posizione intermedia  
 NO Bruk av utfallposisjon  
 FR Commander la position intermédiaire  
 ES Alcanzar una posición intermedia

DA Anvendelse af udfældet position  
 NL Tussenpositie oproepen  
 PT Atinjir uma posição intermédia  
 FI Väliasennon käyttö  
 DE Bedienergonomie Zwischenposition

SV Användning av utfallsläge  
 EL Έλεγχος ενδιάμεσης θέσης  
 TR Ara konum kontrolü

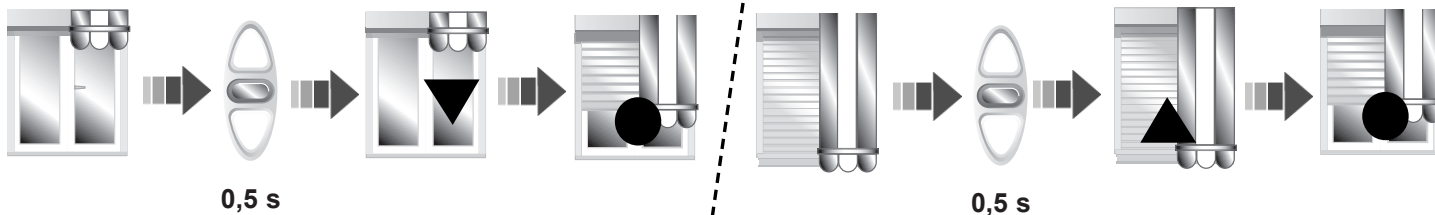

## 8.3

EN Delete an intermediate position  
 IT Cancellazione di una posizione intermedia  
 NO Slette en utfallposisjon  
 FR Suppression de la position intermédiaire  
 ES Borrar la posición intermedia

DA Sletning af en udfældet position  
 NL Wissen van een tussenpositie  
 PT Apagar a posição intermédia  
 FI Väliasennon poistaminen  
 DE Löschen der Zwischenposition

SV Radera ett utfallsläge  
 EL Διαγραφή ενδιάμεσης θέσης  
 TR Ara konum silme

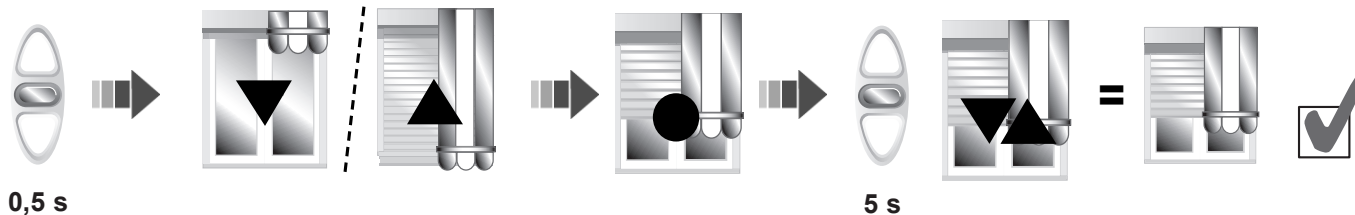

# 9.1

- EN Add a control in the memory of motor
- IT Aggiungere o cancellare un comando nella memoria del motore
- NO Legge til en sender
- FR Ajout d'un émetteur dans la mémoire moteur

- ES Añadir o borrar un emisor de la memoria del operador
- DA Lægge en sender til
- NL Toevoegen van een bedieningspunt
- PT Adicionar ou apagar um emissor da memória do operador

- FI Lähettimen lisääminen
- DE Weitere Sender einlernen
- SV Lägga till en sändare
- EL Πρόσθεση ή αφαίρεση τηλεχειριστηρίου προς/από τη μνήμη του μοτέρ
- TR Motor belleğine kumanda ekleme

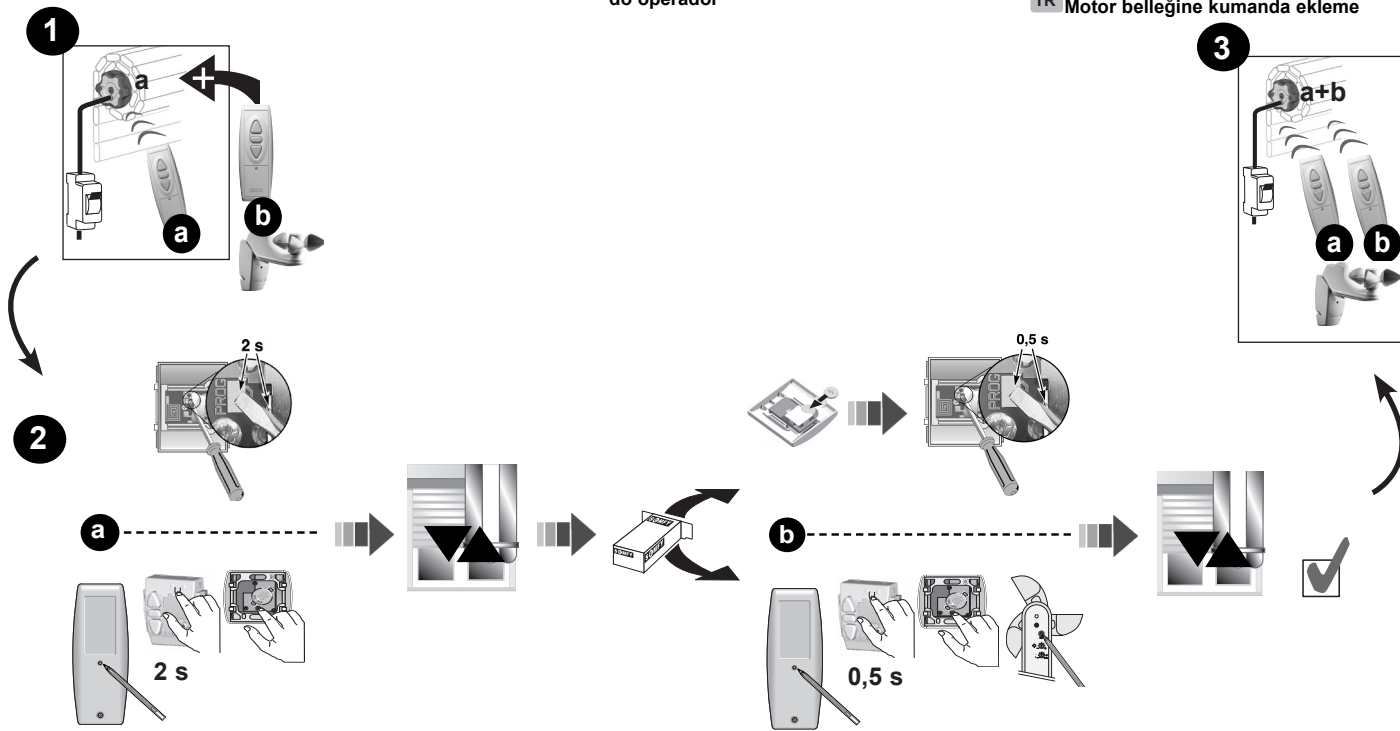



# 9.2

- EN Delete a control in the memory of motor
- IT Cancellare un comando nella memoria del motore
- NO Radere en sender
- FR Suppression d'un émetteur dans la mémoire moteur

- ES Añadir o borrar un emisor de la memoria del operador
- DA Slet en sender
- NL Wissen van een bedieningspunt
- PT Adicionar ou apagar um emissor da memória do operador

- FI Lähettimen poistaminen
- DE Einen Sender löschen
- SV Radera en sändare
- EL Πρόσθεση ή αφαίρεση τηλεχειριστηρίου προς/από τη μνήμη του μοτέρ
- TR Motor belleğinden kumanda silme

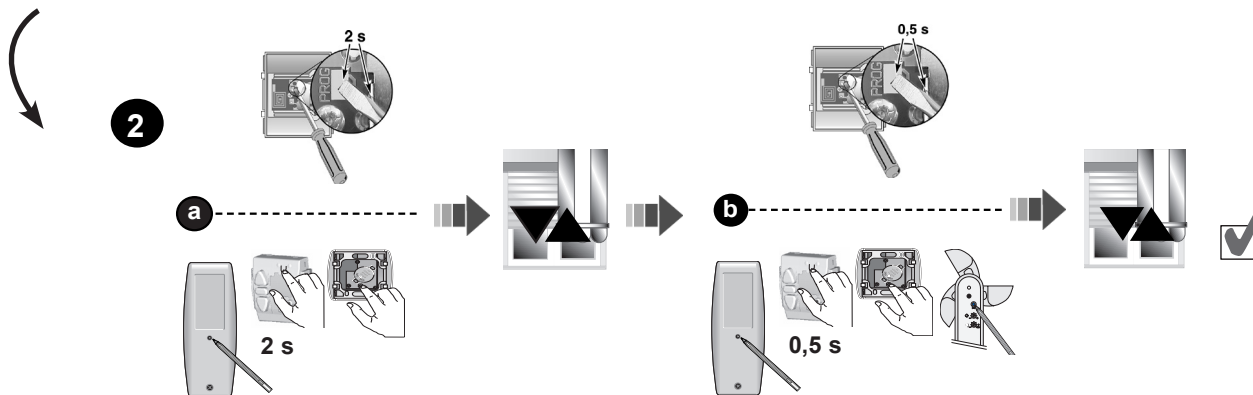
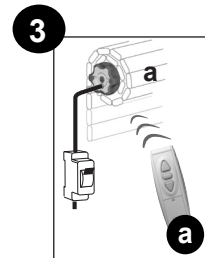
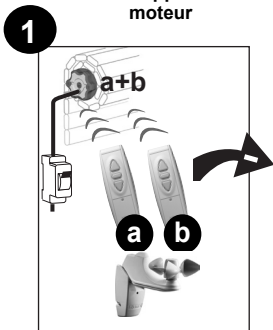

# 10.1

EN Replacement of a lost remote control  
IT Sostituzione di un telecomando perso  
NO Erstatning av mistet sender  
FR Remplacement d'un émetteur perdu  
ES Reemplazar un emisor perdido

DA Udsifting af mistet sender  
NL Vervangen van een verloren bedieningspunt  
PT Substituição de um emissor perdido  
FI Kadotetun lähettimen korvaaminen  
DE Ersetzen eines verlorenen Senders

SV Ersättning av borttappad sändare  
EL Αντικατάσταση ενός χαμένου τηλεχειριστηρίου  
TR Kayıp bir kumandayı değiştirme

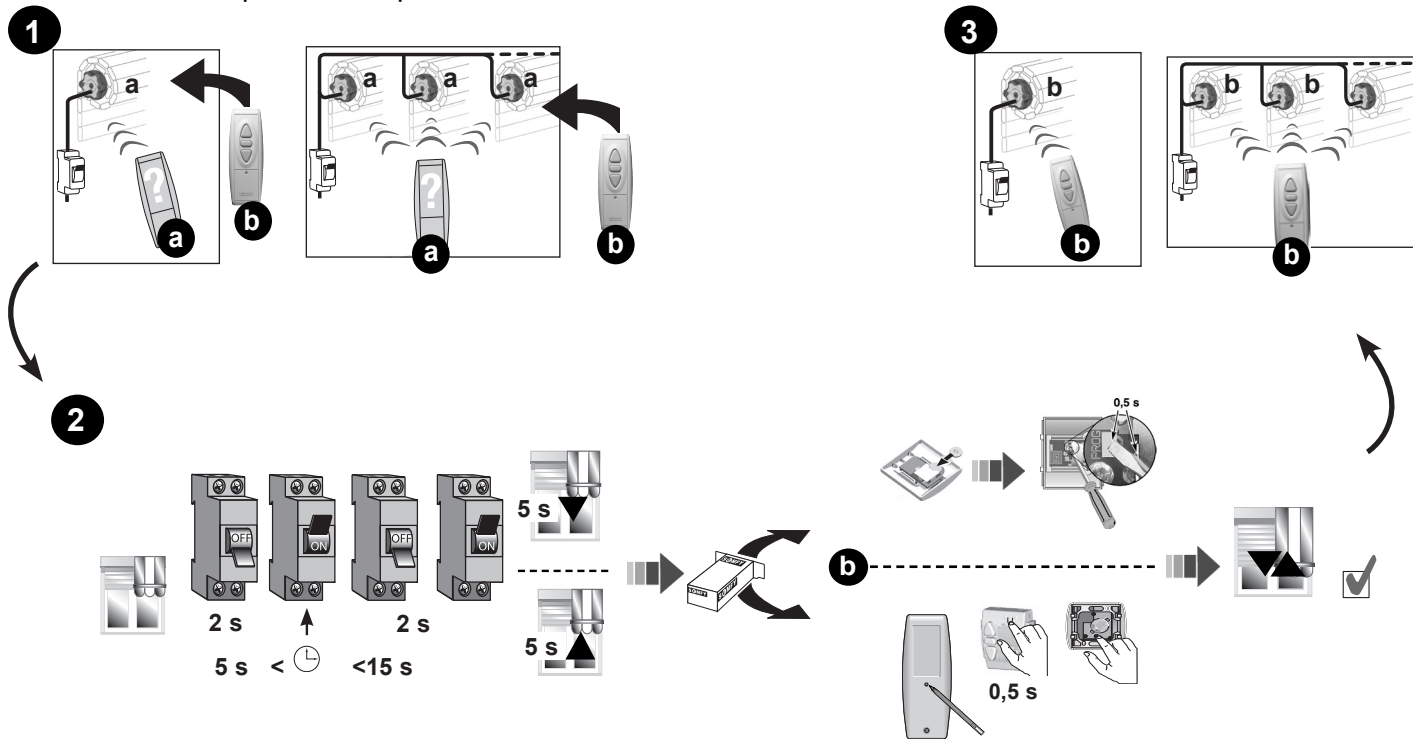

# 10.2

- EN Replacement of a lost remote control
- IT Sostituzione di un telecomando perso
- NO Erstatning av mistet sender
- FR Remplacement d'un émetteur perdu
- ES Reemplazar un emisor perdido

- DA Udskiftning af mistet sender
- NL Vervangen van een verloren bedieningspunt
- PT Substituição de um emissor perdido
- FI Kadotetun lähettimen korvaaminen
- DE Ersetzen eines verlorenen Senders

- SV Ersättning av borttappad sändare
- EL Αντικατάσταση ενός χαμένου τηλεχειριστηρίου
- TR Kayıp bir kumandayı değiştirme

1

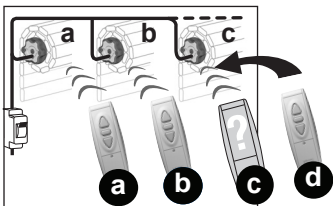

3

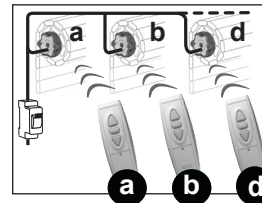

2

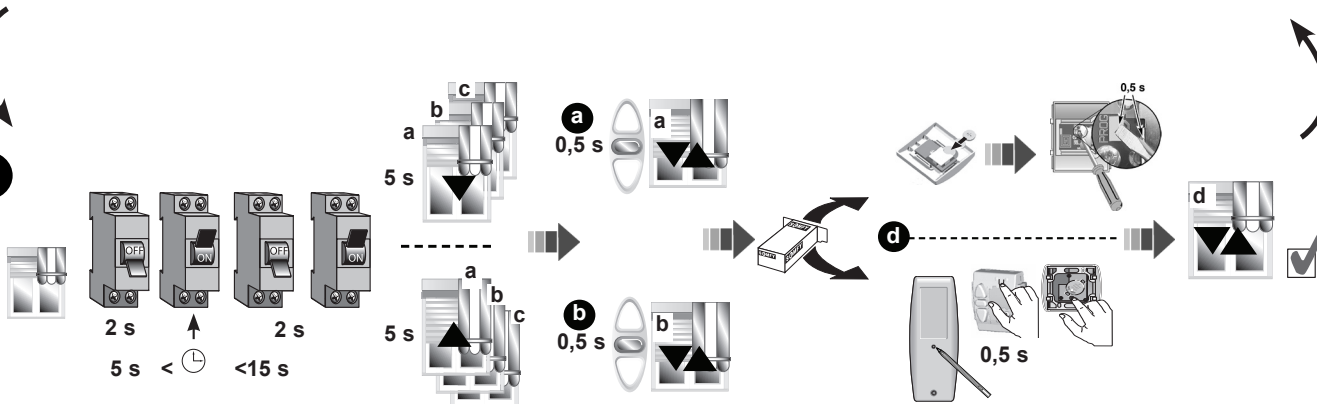

# 11.1

- EN Erase the memory of motor
- IT Cancellare memoria del motore
- NO total radering av motorens minne
- FR Effacement complet de la mémoire moteur
- ES Reset (puesta a cero del operador)

- DA Total sletning af motorens hukommelse
- NL Volledig wissen van het motorgeheugen
- PT Apagar a memoria do operador
- FI Moottorin muistin tyhjennys
- DE Zurücksetzen aller Motoren in

- Auslieferungszustand
- SV Total radering av motorens minne
- EL Διαγραφή της μνήμης του μοτέρ
- TR Motor belleğini silme

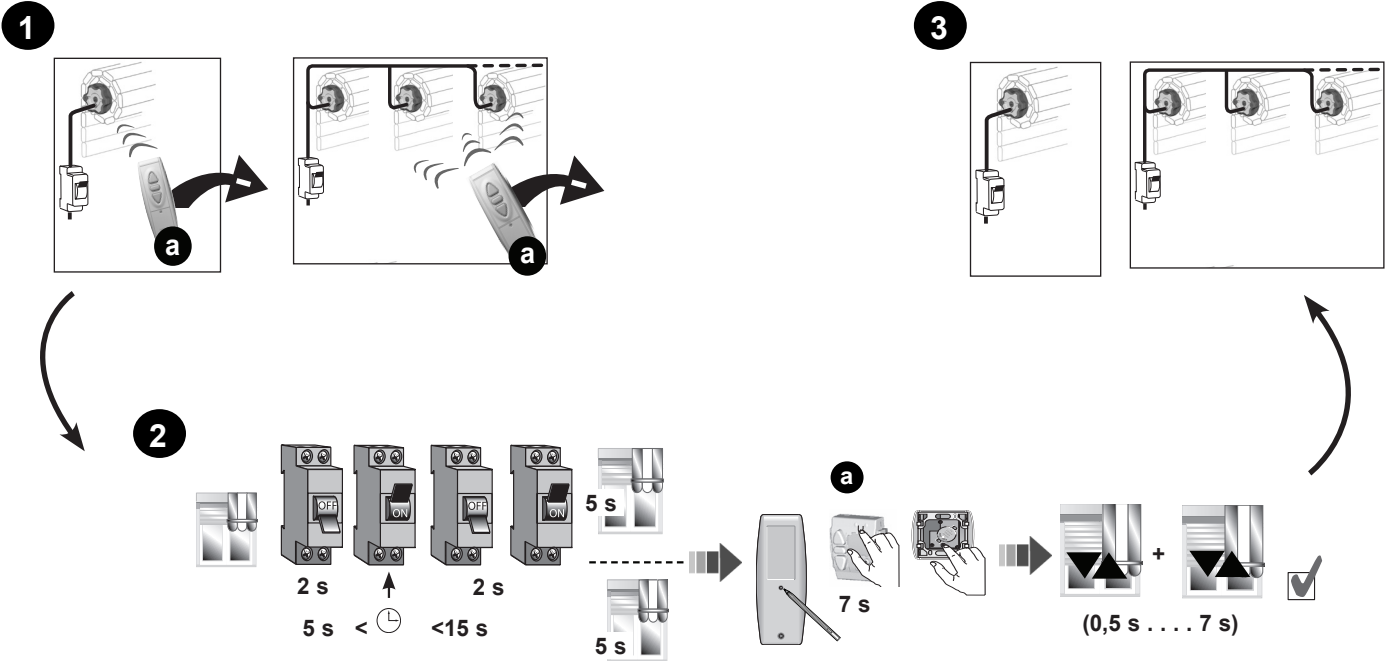





## EN Trouble shooting

### The motor doesn't work:

#### Verify:

- the wiring of motor
- the heat generated (wait for the cooling of motor)
- the suitability of the cable used (3 wires)
- the battery of the remote control
- the compatibility of remote control
- the control is properly programmed into the memory of the motor
- there is no interference from other radio equipment

### The equipment stops too soon:

#### Verify:

- the crown is properly fitted to the tube
- the end-limits of motor are properly adjusted

## DE Abhilfe bei Störungen

### Der Motor reagiert nicht:

#### Überprüfen Sie:

- den elektrischen Anschluß
- ob der Thermoschutz ausgelöst hat (Abkühlen lassen)
- ob das richtige Anschlußkabel verwendet wurde (RTS Kabel)
- die Batterie des Funksenders
- ob der Sender eingelernt wurde
- ob Funkstörungen auftreten

### Der Antrieb stoppt zu früh:

#### Überprüfen Sie:

- die Einstellung der Endlagen
- ob der Adapter fest mit der Welle verbunden ist

## FR Dépannage

### Le moteur ne fonctionne pas :

#### Vérifier :

- le câblage du moteur
- le contact thermique (attendre le refroidissement du moteur)
- la conformité du câble utilisé (3 conducteurs)
- la pile de la télécommande
- la compatibilité des télécommandes
- la bonne mémorisation de la télécommande par le moteur
- l'absence d'interférences radio

### L'appareillage s'arrête trop tôt :

#### Vérifier :

- que la couronne d'entraînement est bien solidarisée au tube
- que les fins de course du moteur soient bien réglées

## IT Risoluzione dei problemi

### Il motore non funziona : regolarmente:

#### Verificare :

- Il cablaggio del motore
- la termica (aspettare che il motore si raffreddi)
- la conformità del cavo utilizzato (3 fili)
- la batteria del telecomando
- la compatibilità del telecomando
- la corretta memorizzazione del telecomando nel motore
- l'assenza di interferenze radio

### L'apparecchio si ferma prima :

#### Verificare :

- la corona di trascinamento sia ben adattata al tubo
- i fine corsa del motore siano ben regolati

## NL Verhelpen van storingen

### Probleem: niets werkt.

#### Controleer:

- Of er netspanning aanwezig is; of de buismotor correct is aangesloten
- Of de buismotor 'thermisch' is uitgeschakeld (beveiliging). Wacht 10 à 15 minuten tot de buismotor is afgekoeld
- Of het juiste motorsnoer is toegepast; voor een motor mag alleen een SOMFY snoer met bruine motorsteker gebruikt worden
- Of de batterij van het bedieningspunt niet leeg is
- Of het juiste draadloze bedieningspunt is toegepast
- Of het bedieningspunt juist is geprogrammeerd
- Of er sprake kan zijn van apparatuur die mogelijke storingen veroorzaken

### Probleem: buismotor stopt niet.

#### Controleer:

- Of de einafstellingen van de buismotor juist zijn afgesteld
- Of de adapter en meenemer goed in de oprolbuis passen
- Of de adapter van de einafstelling goed meegenomen wordt door de oprolbuis
- Of de inkeping in de oprolbuis voor de nok van de adapter goed past
- Of de meenemer op de as van de buismotor goed in de oprolbuis is gemonteerd

## ES Guía de diagnóstico

### El operador no funciona cuando se le envía una orden:

#### Comprobar:

- el cableado del operador
- si está accionada la protección térmica (esperar que el operador recupere su temperatura de funcionamiento)
- el cable utilizado (3 hilos)
- la batería del emisor
- la compatibilidad del emisor
- que el proceso de memorización del emisor ha sido correctamente realizado
- la ausencia de radio interferencias

### El sistema se para antes de alcanzar los finales de carrera:

#### Comprobar:

- la correcta colocación de la corona y que ésta gire a la par con el tubo
- que los finales de carrera han sido correctamente programados

## NO Feilsøking

### Motoren fungerer ikke:

#### Kontroller:

- motorenes tilkoblinger
- at varmebeskyttelsen ikke har løst ut (vent til motoren er avkjølt, ca 10-15 min)
- at riktig tilkoblingskabel er brukt (3- leder m. 3 x 1,5 mm<sup>2</sup> tj.)
- at senderens batteri ikke er tomt
- at det brukes riktig sender
- at senderen er riktig programmert i motorenes mottaker
- at det ikke er noen radioforstyrrelser

### Installasjonen stopper på feil sted:

#### Kontroller:

- at drivhjulet er riktig montert
- at motorens endeposisjon er riktig innstilt

## EL Προβλήματα λειτουργίας

### Το μοτέρ δεν λειτουργεί:

#### Ελέγξτε:

- Την καλωδίωση του μοτέρ,
- Τον θερμικό διακόπτη (περιμένετε να κρυώσει το μοτέρ),
- Το καλώδιο που χρησιμοποιείτε (3 καλώδια),
- Την μπαταρία του τηλεχειριστηρίου,
- Τη συμβατότητα του τηλεχειριστηρίου,
- Τη σωστή καταχώριση του τηλεχειριστηρίου στη μνήμη του μοτέρ,
- Την απουσία πιθανής ραδιοπαρεμβολής.

### Η συσκευή σταματά νωρίς:

#### Ελέγξτε:

- Ότι η κορώνα είναι ασφαλισμένη καλά στον σωλήνα,
- Ότι έχουν ρυθμιστεί σωστά τα όρια του μοτέρ.

## PT Resolução de problemas

### Operador não funciona quando se envia uma ordem:

#### Verificar:

- o cabo de alimentação do operador,
- se está accionada a protecção térmica (esperar que o operador recupere a sua temperatura de funcionamento,
- a conformidade do cabo utilizado (3 fios)
- a bateria do emissor
- a compatibilidade do emissor
- que o processo de memorização do emissor tenha sido correctamente realizado
- interferências radio

### Sistema pára antes de alcançar os fins de curso:

#### Verificar:

- a correcta fixação da roda motriz com o tubo de enrolamento
- que os fins de curso tenham sido correctamente programados

## FI Vianetsintä

### Moottori ei toimi: Tarkasta:

- moottorin liitännät
- ettei lämpösuoja ole lauennut (odota, kunnes moottori on jäähtynyt, n. 10–15 min)
- että käytät oikeaa liitäntäkaapelia (kolmijohdinkaapeli)
- ettei lähetimen paristo ole tyhjä
- että käytät oikeaa lähetintä
- että lähetin on ohjelmoitu oikein moottorin vastaanottimeen
- ettei esiinny radiohäiriöitä

### Asennus pysähtyy väärään kohtaan:

#### Tarkasta :

- että vetopyörä on asennettu oikein
- että moottorin raja-asennot on asetettu oikein

## SV Felsökning

### Motorn fungerar inte:

#### Kontrollera:

- motorns anslutningar
- att termoskyddet ej löst ut (vänta tills motorn svalnat, ca 10-15 min)
- att rätt anslutningskabel används (3- ledare)
- att sändarens batteri ej är urladdat
- att rätt sändare används
- att sändaren är riktigt inprogrammerad i motorns mottagare
- att det inte finns några radiostörningar

### Installationen stannar på fel ställe:

#### Kontrollera:

- att drivhjulet är korrekt monterat
- att motorns gränslägen är korrekt inställda

## DA Fejlfinding

### Motoren fungerer ikke:

#### Kontrollér:

- motorens tilslutninger
- at motorens sikring ikke er udløst (vent til motoren er kølet ned, ca. 10-15 min.)
- at der anvendes korrekt tilslutningskabel (3-leder)
- at senderens batteri ikke er afladet
- at der anvendes korrekt sender
- at senderen er korrekt indprogrammeret i motorens modtager
- at der ikke er nogen radioforstyrrelser

### Installationen stopper på et forkert sted: Kontrollér:

- at drivhjulet er korrekt monteret
- at motorens endestop er korrekt indstillet

## TR Sorun giderme

### Motor çalışmıyor:

#### Doğru:

- motor kablo bağlantısı
- motorun ısınması (motorun soğumasını bekle)
- uzaktan kumandanın pili
- uzaktan kumandanın uygunluğu
- kumandanın motorun belleğine düzgün şekilde programlanmış olması
- diğer radyo ekipmanlarından parazit olmaması.

### Ekipman çok erken duruyor:

#### Doğru:

- başlık boruya düzgün şekilde takılması
- motorun uç limitleri düzgün şekilde ayarlanması.



- (E)** SOMFY ACTIVITES SA, F-74300 CLUSES as manufacturer hereby declares that the drive covered by these instructions when marked for input voltage 230V~50Hz and used as intended according to these instructions, is in compliance with the essential requirements of the applicable European Directives and in particular of the Machinery Directive **2006/42/EC**, and the Radio Directive **2014/53/EU**. The full text of the EU declaration of conformity is available at [www.somfy.com/ce](http://www.somfy.com/ce). Antoine Creze,, Approval manager, acting on behalf of Activity director, Cluses, 11/2017.
- (E)** Par la présente, SOMFY ACTIVITES SA,, F-74300 CLUSES déclare en tant que fabricant que la motorisation couverte par ces instructions, marquée pour être alimentée en 230V~50Hz et utilisée comme indiqué dans ces instructions, est conforme aux exigences essentielles des Directives Européennes applicables et en particulier de la Directive Machine **2006/42/EC** et de la Directive Radio **2014/53/EU**. Le texte complet de la déclaration de conformité à l'UE est disponible sur [www.somfy.com/ce](http://www.somfy.com/ce). Antoine Creze,, responsable des homologations, agissant au nom du Directeur de l'Activité, Cluses, 11/2017.
- (E)** Hierbij verklaart SOMFY ACTIVITES SA,, F-74300 CLUSES dat de motorisatie die bestemd is om te worden gebruikt met 230V~50Hz volgens de aanwijzingen in dit document, in overeenstemming is met de essentiële eisen en de andere relevante bepalingen van de Europese richtlijnen voor toepassing binnen de Europese Unie en in het bijzonder met de Machineryrichtlijn **2006/42/EG** en de Richtlijn Radioapparatuur **2014/53/EU**. De volledige EU-conformiteitsverklaring staat ter beschikking op de website [www.somfy.com/ce](http://www.somfy.com/ce). Antoine Creze,, verantwoordelijk voor de typegoedkeuringen, handelend uit naam van de Directeur van de onderneming, Cluses, 11/2017.
- (E)** SOMFY ACTIVITES SA,, F-74300 CLUSES (Frankreich), erklärt hiermit als Hersteller, dass der in dieser Anleitung beschriebene Antrieb bei bestimmungsgemäßem Einsatz und angeschlossen gemäß Kennzeichnung an eine 230 V / 50 Hz-Stromversorgung die grundlegenden Anforderungen der geltenden europäischen Richtlinien und insbesondere der Maschinenrichtlinie **2006/42/EG** sowie der Funkanlagenrichtlinie **2014/53/EU** erfüllt. Der vollständige Text der EU-Konformitätserklärung ist unter der Internetadresse [www.somfy.com/ce](http://www.somfy.com/ce) verfügbar. Antoine Creze,, Bevollmächtigter für Zulassungen, in Vertretung des Directeur de l'Activité, Cluses, Frankreich, 11/2017.
- (E)** Con la presente, SOMFY ACTIVITES SA,, F-74300 CLUSES dichiara, in qualità di produttore, che la motorizzazione coperta da queste istruzioni, contrassegnata per essere alimentata a 230V~50Hz e per essere utilizzata come indicato nelle presenti istruzioni, è conforme ai requisiti essenziali delle Direttive Europee applicabili e, in particolare, della Direttiva Macchina **2006/42/CE** e della Direttiva Radio **2014/53/UE**. Il testo completo della dichiarazione di conformità all'UE è disponibile all'indirizzo Internet [www.somfy.com/ce](http://www.somfy.com/ce). Antoine Creze,, responsabile delle omologazioni, che agisce per conto del Direttore dell'Attività, Cluses, 11/2017.
- (E)** En virtud del presente documento, SOMFY ACTIVITES SA,, F-74300 CLUSES declara que, en tanto que fabricante de la motorización que cubren estas instrucciones, marcada para recibir alimentación a 230 V ~ 50 Hz y utilizada tal y como se indica en las mismas, es conforme a las exigencias básicas de las Directivas europeas aplicables y, en particular, la Directiva de máquinas **2006/42/CE** y la Directiva de radio **2014/53/UE**. El texto completo de la declaración de conformidad en la UE se encuentra disponible en [www.somfy.com/ce](http://www.somfy.com/ce). Antoine Creze,, responsable de homologaciones, en representación del director de la actividad, Cluses, 11/2017.
- (E)** Pela presente, a SOMFY ACTIVITES SA,, F-74300 CLUSES declara que o motor abrangido por estas instruções, marcado para ser alimentado a 230V~50Hz e utilizado como indicado nas mesmas, está conforme as exigências essenciais das Directivas Europeias aplicáveis e, em particular, da Directiva de Máquinas **2006/42/CE** e da Directiva de Equipamentos de Rádio **2014/53/UE**. O texto completo da declaração de conformidade da UE está disponível em [www.somfy.com/ce](http://www.somfy.com/ce). Antoine Creze,, responsável pelas homologações, agindo em nome do Director da Actividade, Cluses, 11/2017.
- (E)** Härmed intygar SOMFY ACTIVITES SA,, F-74300 CLUSES i sin roll som tillverkare att den motor som omfattas av dessa anvisningar, märkt för matning med 230 V~50 Hz och som används enligt dessa anvisningar, uppfyller de viktigaste kraven i tillämpliga europeiska direktiv, då särskilt maskindirektivet **2006/42/EG** och radiodirektivet **2014/53/EU**. Hela EU-försäkran om överensstämmelse finns på internetadressen [www.somfy.com/ce](http://www.somfy.com/ce). Antoine Creze,, ansvarig för standardisering, som handlar i avdelningsdirektörens namn, Cluses, 11/2017.
- (E)** SOMFY ACTIVITES SA,, F-74300 CLUSES erklærer herved at motoren beskrevet i denne brugsanvisningen, mærket for å forsynes med 230 V ~ 50 Hz og brukt som angitt i denne brugsanvisningen, er i samsvar med de viktigste kravene i de relevante EU-direktivene, og særlig maskindirektivet **2006/42/EF** og radiodirektivet **2014/53/EU**. Den fullstendige teksten til EU-samsvarserklæringen finnes tilgjengelig på [www.somfy.com/ce](http://www.somfy.com/ce). Antoine Creze,, godkjenningsansvarlig, på vegne av daglig leder, Cluses, 11/2017.
- (E)** Hermed erklærer SOMFY ACTIVITES SA,, F-74300 CLUSES, i egenskap af fabrikant, at motoren, for hvilken denne vejledning gælder, og som er mærket til at blive forsynet med 230 V 50 Hz og anvendt, som angivet i denne vejledning, er i overensstemmelse med de væsentligste krav i gældende EU Direktiver, og i særdeleshed med maskindirektivet **2006/42/EF** og radiodirektivet **2014/53/EU**. Den komplette EU-overensstemmelseserklæring findes på internetadressen [www.somfy.com/ce](http://www.somfy.com/ce). Antoine Creze,, ansvarlig for godkendelser, handler i navn af Aktivitetsdirektøren, Cluses, 11/2017.
- (E)** Valmistajana SOMFY ACTIVITES SA,, F-74300 CLUSES ilmoittaa täten, että tässä käyttöohjeessa kuvattu moottori, jonka jännite on 230 V ~ 50 Hz ja jota käytetään tässä käyttöohjeessa kuvattulla tavalla, on sovellettavien Euroopan unionin direktiivien ja erityisesti koneidirektiivin **2006/42/EY** ja radiolaitedirektiivin **2014/53/EU** olennaisen vaatimusten mukainen. EU-vaatimustenmukaisuusvakuutuksen koko teksti on luettavissa osoitteessa [www.somfy.com/ce](http://www.somfy.com/ce). Antoine Creze,, tyypönhävyntäasioiden vastuunhenkilö, joka toimii toimitusjohtajan nimissä, Cluses, 11/2017.
- (E)** Με την παρούσα, η SOMFY ACTIVITES SA,, F-74300 CLUSES δηλώνει ως κατασκευαστής ότι ο μηχανισμός που καλύπτεται από αυτές τις οδηγίες, εφόσον φέρει σήμανση για τροφοδοσία 230V~50Hz και χρησιμοποιείται με τον τρόπο που υποδεικνύεται στις παρούσες οδηγίες, συμμορφώνεται με τις ουσιαστικές απαιτήσεις των εφαρμοζόμενων ευρωπαϊκών οδηγιών και ειδικότερα με την οδηγία **2006/42/ΕΚ** για τις μηχανές και την οδηγία **2014/53/ΕΕ** για το ραδιοεξοπλισμό. Το πλήρες κείμενο της δήλωσης συμμόρφωσης με την ΕΕ διατίθεται στην ιστοσελίδα [www.somfy.com/ce](http://www.somfy.com/ce). Ο Antoine Creze,, υπεύθυνος εγκρίσεων, ο οποίος ενεργεί για λογαριασμό του Διευθυντή Τομέα, Cluses, 11/2017.
- (E)** Elinizdeki bu belgeyle, belirlen tüm talimatlara uygun olması ve bu talimatlarda belirlen şekilde kullanılıyor olması halinde Somfy SAS, üreticisi olma sıfatıyla sunmuş olduğu F-74300 CLUSES aletinin ve üzerindeki etikette 230V~50Hz akımla beslendirili belirlen motorların konuyla ilgili Avrupa Birliği direktiflerinin temel zorunluluklarına ve özellikle de 2006/42/EC tarih ve sayılı Makineler Direktifi ile 2014/53/EU tarih ve sayılı Radyo Frekans Yayını Yapan Aletler Direktifine uygun olduğunu kabul ve beyan eder. Avrupa Birliği direktiflerine uygunluk açıklamasının tam metnini [www.somfy.com/ce](http://www.somfy.com/ce) internet adresinden temin edebilirsiniz. Antoine Crézé, onay belgeleri sorumlusu, Faaliyetler Müdürü adına yetkili kişi olarak, Cluses, 11/2017.

**SOMFY ACTIVITES SA**

50 avenue du Nouveau Monde  
F - 74300 CLUSES

**[www.somfy.com](http://www.somfy.com)**

**somfy**<sup>®</sup>